

# Catalogue

2022



## PORTES SECTIONNELLES

RESIDENTIELLE . INDUSTRIELLE . LATÉRALE



**EASY PORTE**  
INNOVATION • TECHNOLOGY

[www.easyporte.ferplay.net](http://www.easyporte.ferplay.net)



Retrouvez nous en ligne dans

**PRODEVIS.**  
Solution de chiffrage et gestion commerciale  
*le logiciel des professionnels de la Menuiserie*



[www.easyporte.ferplay.net](http://www.easyporte.ferplay.net)

**Bon de Commande  
et Devis**

**pour obtenir plus rapidement  
vos Devis et vos Commandes**



Nous fabriquons aussi:



**PORTE SECTIONNELLE  
DEPLACEMENT LATÉRAL**

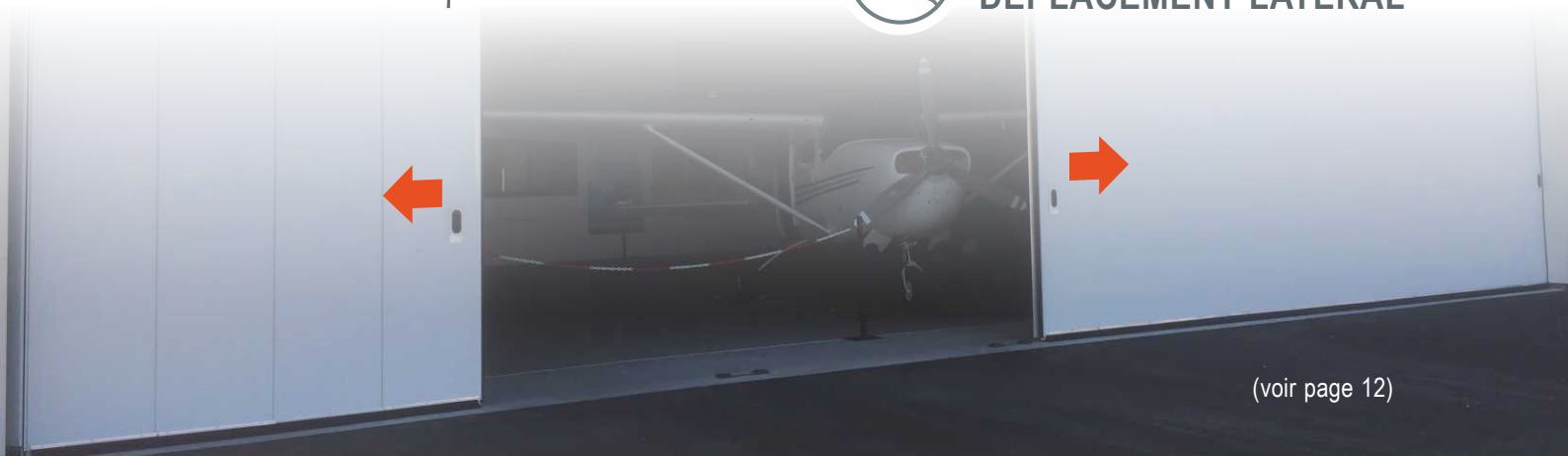

(voir page 12)

Sur le marché européen, où seules les portes de qualité trouvent leur place, Easyporte a réussi à obtenir un produit de référence, grâce aux 25 ans d'expérience de son personnel.

Dans les domaines résidentiel et industriel, nous possédons divers modèles, couleurs et textures, permettant une intégration parfaite de la porte sur n'importe quel élément architectural.

Easyporte a obtenu, avec plusieurs marques de moteurs, la certification européenne **EN13241** de ses portes.

Pour consolider sa présence sur le marché européen, et apporter un service de qualité à ses clients, Easyporte dispose d'un service commercial, technique et après-vente.



RAPPORT D'ESSAI

\* sous conditions  
(consulter Conditions Générales de Vente)



**SUR  
MESURE**

## UNE SOLUTION ADAPTÉE

Manuelles ou motorisées, nos portes allient esthétique, qualité et sécurité tout en respectant la configuration de votre garage.

Produits innovants et sur mesure, en harmonie parfaite avec votre style recherché.



**EASY  
INSTALLATION**

## INSTALLATION PRATIQUE ET RAPIDE

Ligne d'arbre pré-assemblée avec système «quick-fixe» pour un montage plus facile. Rapidité de fabrication, longévité des câbles et ressorts prolongée et temps d'installation réduit. Un seul professionnel est capable d'installer le nouveau système ressort à extension.

Technologie innovante en accord avec votre budget.



**AL CHOIX  
RAL HORS  
STANDARD**

## SATISFAIRE TOUTES LES EXIGENCES

Les modèles que nous présentons, offrent la possibilité de choisir différentes finitions, qu'elles soient en acier laqué ou imitation bois, permettant ainsi une intégration parfaite sur n'importe quel élément architectural.



**ISOLATION  
THERMIQUE**

## ÉCONOMIE D'ÉNERGIE

Les panneaux sandwich de 40 mm injectés de mousse polyuréthane sans CFC avec un «coefficient d'isolation thermique  $U=0,8W/m^2K$ » permettent d'obtenir robustesse et rigidité ainsi qu'une meilleure résistance aux agents atmosphériques permettant de réduire les coûts énergétiques de votre maison.



**SÉCURITÉ**

## SÉCURITÉ POUR TOUS

Panneaux anti-pince doigts, ressorts avec parachute, en option parachute de câble. Joint spécial, sécurité électrique, sensibilité moteurs, profil palpeur en sécurité bas de porte, barrages cellules, etc ...

Votre sécurité et celle de votre entourage est un point primordial, c'est avant tout notre gage de sérieux.



**MOTORISATION  
HOMOLOGUÉE**

## TECHNOLOGIE ET INNOVATION

Nous pouvons vous proposer une vaste gamme de motorisations. Nos portes sont homologuées avec les motorisations SOMMER et autres marques de référence. Toutes nos motorisations sont fiables, durables et respectent les normes de sécurité en vigueur EN13241-1.



**DELAIS ET  
LIVRAISON**

## DELAIS ET LIVRAISON

Delais 3 à 4 semaines après confirmation de la commande signée.

Livraison rapide d'un produit sur mesure, assurée par nos soins pour un maximum de qualité.

Emballage de protection de grande robustesse avec un suivi permanent du produit de la fabrication à la livraison.

**SYSTÈMES DE RESSORTS**  
• RESSORT À EXTENSION  
• RESSORT À TORSION

# LE PANNEAU SANDWICH

## PROTECTION DES TÔLES PRÉLAQUÉES

Panneaux isolés par 40mm de mousse polyuréthane sans CFC injecté a chaud pour une meilleure isolation phonique et thermique, pour répondre à la RT 2012.

## COEFFICIENT DE TRANSMISSION THERMIQUE

Panneau avec joint  $U=0,80W/m^2K$

### DIMENSIONS

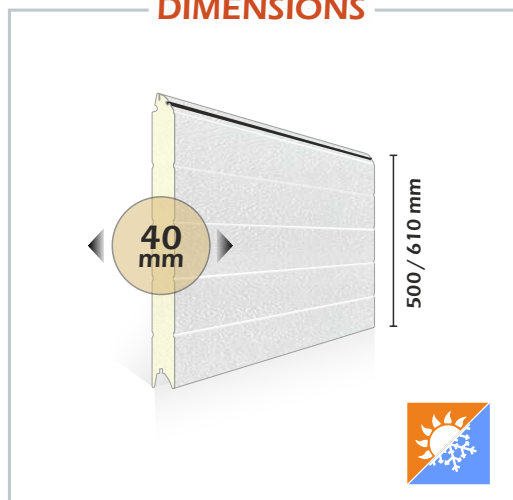

### PROTECTION

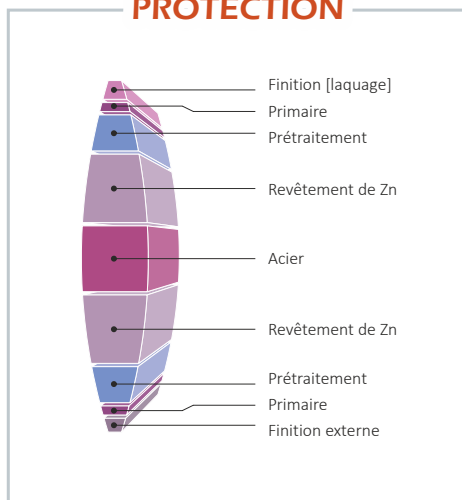

### SÉCURITÉ

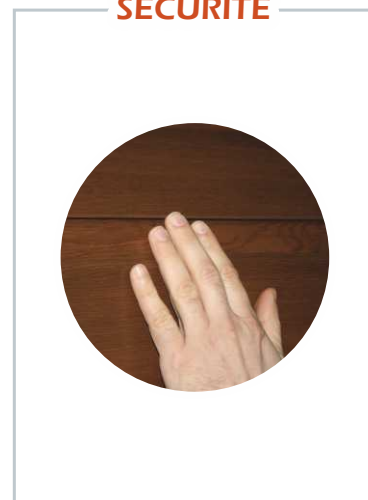

# LE PANNEAU ALUMINIUM

## PANNEAU ZEPHIR

Profils en aluminium extrudé, anodisé de haute qualité  
Vitrage Acrylique Transparent 3 mm (3+3 mm sur demande)

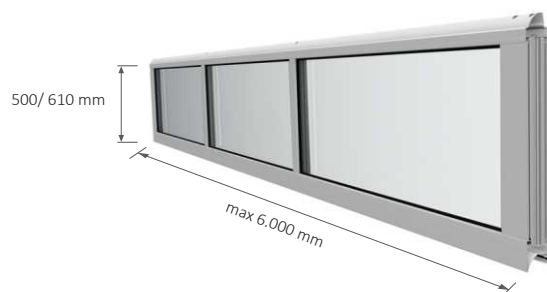



# ALIZÉ

PORTE SECTIONNELLE RESIDENTIELLE

AVEC SES LIGNES UNIFORMES,  
S'INTEGRANT PARFAITEMENT DANS UNE  
HABITATION MODERNE,  
C'EST LE MODELE LE PLUS VENDU.

## CLASSIQUE



COMPATIBLE AVEC  
• RESSORT À EXTENSION  
• RESSORT À TORSION

Alizé est constituée de panneaux nervurés sandwich double paroi de 40 mm, injectés de mousse polyuréthane sans CFC avec un coefficient d'isolation thermique:  $K=1,4 \text{ W/m}^2\text{k}$ , permettant d'obtenir robustesse et rigidité ainsi qu'une meilleure résistance aux agents atmosphériques. Les joints périphériques et embouts laqués, permettent de réduire les coûts énergétiques de votre maison. La tôle des panneaux est en acier de 0,5 mm d'épaisseur avec système anti-pince doigts.





SUR  
MESURE



EASY  
INSTALLATION



RAL HORS  
STANDARD  
AU CHOIX



ISOLATION  
THERMIQUE



SÉCURITÉ



MOTORISATION  
HOMOLOGUÉE



DELAIS ET  
LIVRAISON



OPTIONS ET  
DETAILS TECHNIQUES  
VOIR PAGES 14 - 17

## FINITION

La finition extérieure du modèle Alizé est de type woodgrain nervurée, lisse mono-nervurée, lisse sans rainure et woodgrain sans rainure, disponible en couleur standard, ou en option dans n'importe quelle autre couleur Ral.

## RAILS / QUINCAILLERIE

Les rails et supports sont fabriqués en acier galvanisé, pour une meilleure durabilité.

L'ensemble de la quincaillerie intérieure est laqué blanc.

Les encombrements pour l'installation de la porte devront posséder une dimension minimum pour les écoinçons de 80 mm, et pour le linteau de 100 mm. (voir détails)

## RESSORTS

Pour une parfaite compensation de la porte, l'équilibrage est fait avec des ressorts de torsion, fabriqués en acier galvanisé, avec une espérance de vie de 15.000 cycles environ. De ce fait, la manœuvre de nos portes est réalisée avec un minimum d'efforts.

## CERTIFICATION

Toutes les portes Easyporte sont homologuées et certifiées, donc livrées avec toutes les sécurités requises.



## FINITION EXTERIEURE & COULEURS

### WOODGRAIN NERVURÉE [PA1]

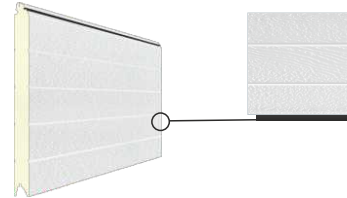

### LISSE MONO NERVURÉE [PA2]

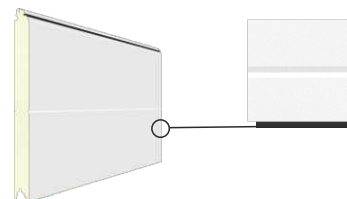

### LISSE SANS RAINURE [PA3]

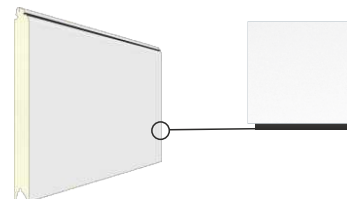

### WOODGRAIN SANS RAINURE [PA4]

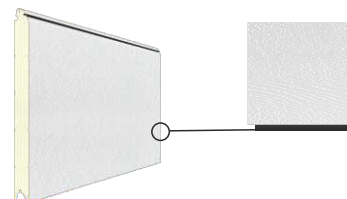





# ALIZÉ

# AUTRES VARIANTES

PORTE SECTIONNELLE RESIDENTIELLE



-  PANNEAU PA4  
[ lisse sans rainures ]
-  RAL 7022
-  PORTE AUTOMATIQUE



-  PANNEAU PA1  
[ woodgrain nervurée ]
-  RAL 9005
-  PORTE MANUELLE



# ATIONS



 PANNEAU PA4  
[ lisse sans rainures ]

 RAL 7011

 PORTE AUTOMATIQUE



 PANNEAU PA1  
[ woodgrain nervurée ]

 RAL 6021

 PORTE MANUELLE



# SIROCCO / MISTRAL TRAMONTANE

UNE GRANDE TENDANCE, L'UN DES  
MODELES LES PLUS RECENTS, AVEC  
SA FINITION TON BOIS ET CASSETES

PORTE SECTIONNELLE RESIDENTIELLE

## TRADITIONNELLE



COMPATIBLE AVEC  
• RESSORT À EXTENSION  
• RESSORT À TORSION

Mistral / Sirocco / Tramontane est constituée de panneaux nervurés sandwich double paroi de 40 mm, injectés de mousse polyuréthane sans CFC avec un coefficient d'isolation thermique:  $K=1,4W/m^2k$ , permettant d'obtenir robustesse et rigidité ainsi qu'une meilleure résistance aux agents atmosphériques. Les joints périphériques et embouts laqués, permettent de réduire les coûts énergétiques de votre maison. La tôle des panneaux est en acier de 0,5 mm d'épaisseur avec système anti-pince doigts.





SUR  
MESURE



EASY  
INSTALLATION



RAL HORS  
STANDARD  
AU CHOIX



ISOLATION  
THERMIQUE



SÉCURITÉ



MOTORISATION  
HOMOLOGUÉE



DELAIS ET  
LIVRAISON



OPTIONS ET  
DETAILS TECHNIQUES  
VOIR PAGES 14 - 17

## FINITION

- La finition extérieure du modèle Mistral est de type woodgrain à cassettes, disponible en couleur standard, ou en option dans n'importe quelle autre couleur Ral.
- La finition extérieure du modèle Tramontane est de type imitation bois woodgrain à cassettes, disponible en couleur standard.
- La finition extérieure du modèle Sirocco est de type imitation bois nervuré lisse, disponible en couleur standard.

## RAILS / QUINCAILLERIE

Les rails et supports sont fabriqués en acier galvanisé, pour une meilleure durabilité.

L'ensemble de la quincaillerie intérieure est laqué blanc.

Les encombrements pour l'installation de la porte devront posséder une dimension minimum pour les écoinçons de 80 mm, et pour le linteau de 100 mm. (voir détails)

## RESSORTS

Pour une parfaite compensation de la porte, l'équilibrage est fait avec des ressorts de torsion, fabriqués en acier galvanisé, avec une espérance de vie de 15.000 cycles environ. De ce fait, la manœuvre de nos portes est réalisée avec un minimum d'efforts.

## CERTIFICATION

Toutes les portes Easyporte sont homologuées et certifiées, donc livrées avec toutes les sécurités requises.



## FINITION EXTERIEURE & COULEURS

### WOODGRAIN À CASSETTES [PM1]

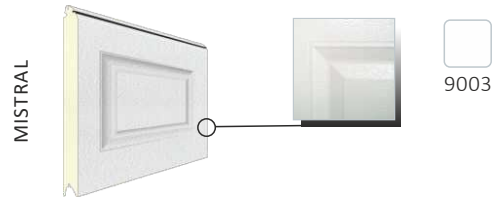

### IMITATION BOIS WOODGRAIN À CASSETTES [PT1]

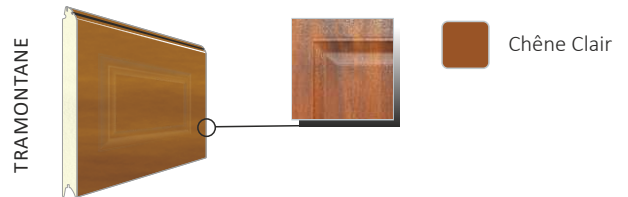

### IMITATION BOIS NERVURÉ LISSE [PS1]

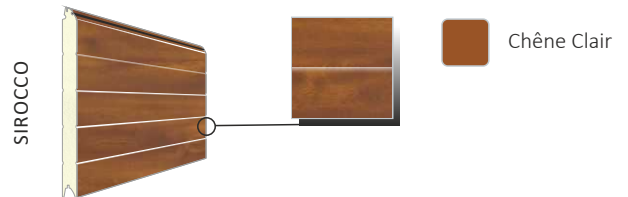

## DÉTAILS DU PANNEAU



EASYPORTE  
INNOVATION • TECHNOLOGY





# ARTIK / REDSEA MEDITERRANÉE / PACIFIK

PORTE SECTIONNELLE DEPLACEMENT LATERAL



Modèle ARTIK avec Panneau Lisse sans Rainure

Les portes sectionnelles laterales sont constituée de panneaux nervurés sandwich double paroi de 40 mm, injectés de mousse polyuréthane sans CFC avec un coefficient d'isolation thermique:  $K=1,4 \text{ W/m}^2\text{k}$ , permettant d'obtenir robustesse et rigidité ainsi qu'une meilleure résistance aux agents atmosphériques. Les joints périphériques et embouts laqués, permettent de réduire les coûts énergétiques. La tôle des panneaux est en acier de 0,5 mm d'épaisseur avec système anti-pince doigts.





SUR  
MESURE



EASY  
INSTALLATION



RAL HORS  
STANDARD  
AU CHOIX



ISOLATION  
THERMIQUE



SÉCURITÉ



MOTORISATION  
HOMOLOGUÉE



DELAIS ET  
LIVRAISON



OPTIONS ET  
DETAILS TECHNIQUES  
VOIR PAGES 14 - 17

## FINITION

La finition extérieure est de type woodgrain nervurée, lisse mono-nervurée, et lisse sans rainure, disponible en couleur standard, ou en option dans n'importe quelle autre couleur Ral.

## RAILS / QUINCAILLERIE

Les rails et supports sont fabriqués en acier galvanisé, pour une meilleure durabilité.

L'ensemble de la quincaillerie intérieure est galvanisé.

Les encombrements pour l'installation de la porte devront posséder une dimension minimum pour les écoinçons de 80 mm, et pour le linteau de 100 mm. (voir détails)

## CERTIFICATION

Toutes les portes Easyporte sont homologuées et certifiées, donc livrées avec toutes les sécurités requises.



MEDITERANÉE



ARTIK



REDSEA

## FINITION EXTERIEURE & COULEURS

### WOODGRAIN NERVURÉE [PA1]

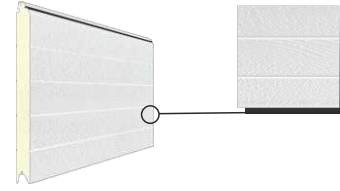

### LISSE MONO NERVURÉE [PA2]

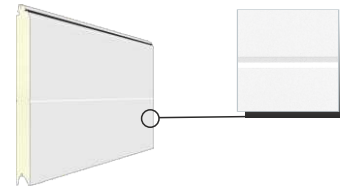

ARTIK

### LISSE SANS RAINURE [PA3]

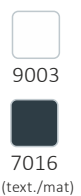
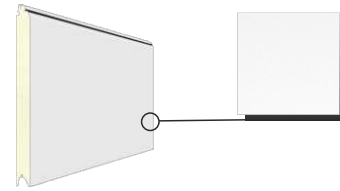

### WOODGRAIN SANS RAINURE [PA4]

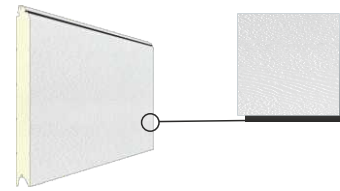

### WOODGRAIN À CASSETTES [PM1]

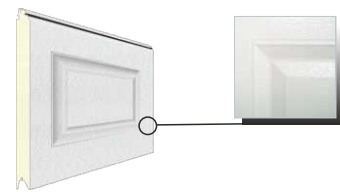

MISTRAL

### IMITATION BOIS WOODGRAIN À CASSETTES [PT1]

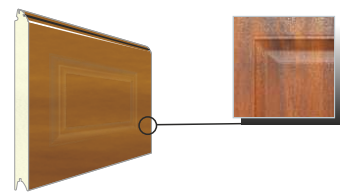

TRAMONTANE

### IMITATION BOIS NERVURÉ LISSE [PS1]

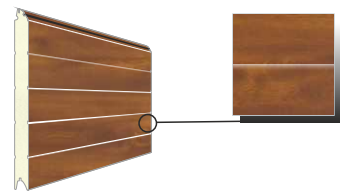

SIROCCO

### Type de Linteaux

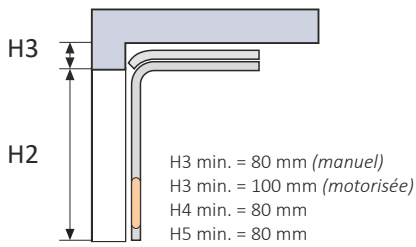

**RESSORT À EXTENSION**  
**RES80x / RES100xm**

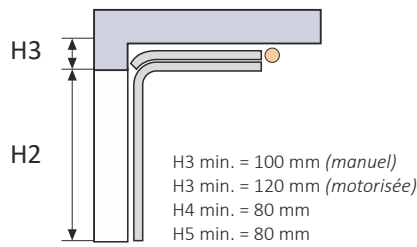

**RÉDUIT**  
**RES100**

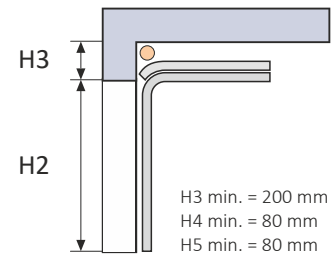

**NORMAL**  
**RES200**

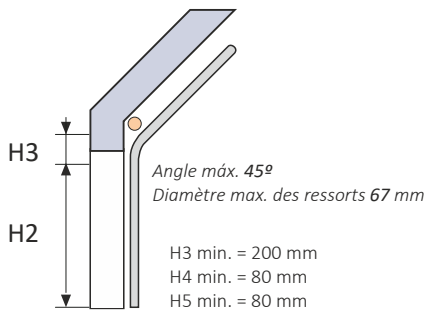

**INCLINÉ**  
**RES200i**

(sur consultation)

### NOUVEAUX PROFILS ET JOINTS

Les angles verticaux et les profils de linteau peuvent être placés jusqu'à 30 mm dans le passage.  
 Le joint latéral garantit une parfaite isolation

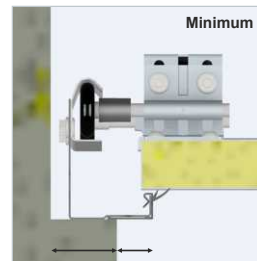
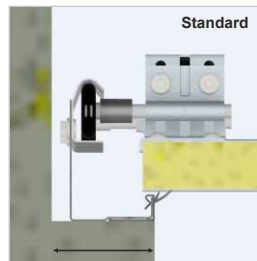

**ressorts à extension**

**80 mm de linteau\***

\* 80 mm (*manuel*)  
 100 mm (*motorisée*)

Poids maxi de la porte  
**130 kg**

Durée de vie  
**50.000 cycles**

**Option:**

protection des ressorts et rails  
 (alliant sécurité et esthétique)

Retombée de linteau:	100 mm avec moteur
Hauteur sous rail:	hauteur tableau - 46 mm
Hauteur sous panneau:	hauteur tableau
Refolement rail (hors moteur):	hauteur + 500 mm
Largeur dos de coulisse:	largeur baie + 164 mm
Ecoinçon (gauche et droite):	82 mm mini

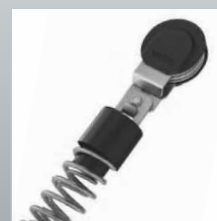

**PRÉMONTAGE INCLU**

✓ RESSORTS

✓ CÂBLES

✓ CHARNIÈRES LAQUÉES BLANCHES



### RES80

Ressort à Extension

RESSORT LATÉRAL



Poids maxi de la porte  
130 kg



### RES100

Linéau Réduit

RESSORT ARRIÈRE

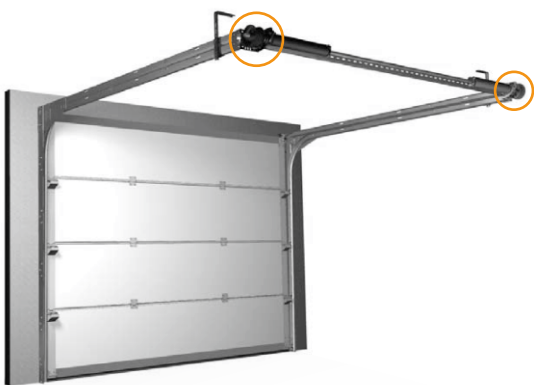

### RES200

Linéau Normal

RESSORT AVANT

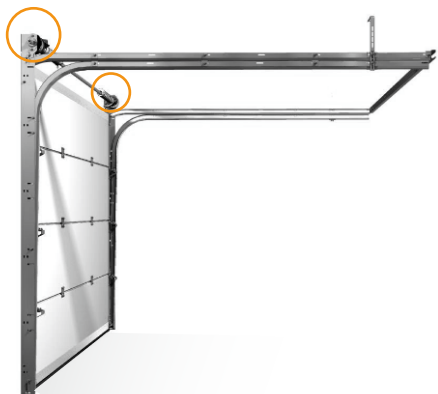

### LAT140

Deplacement latérale

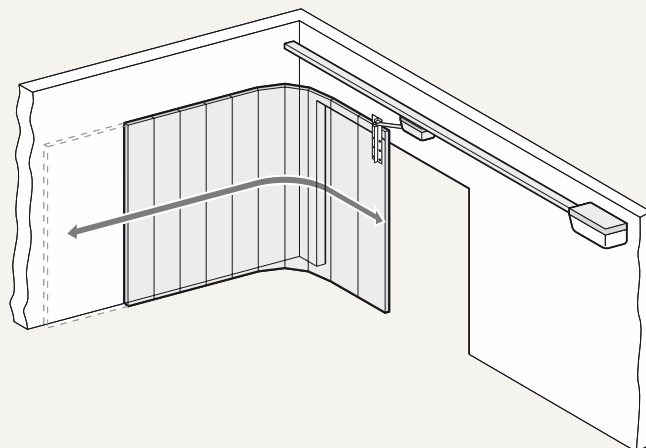

### Exemple de Linéau

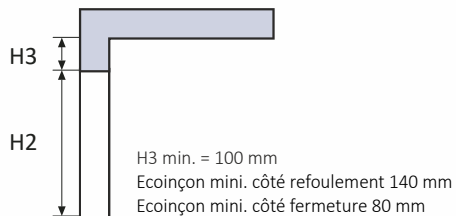

**NORMAL**

**LAT140**

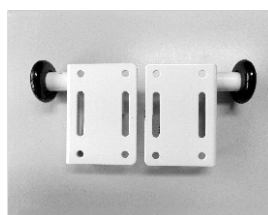

Support roulette haut  
(laqué blanc)



Charnières centrales  
(laquées blanches)

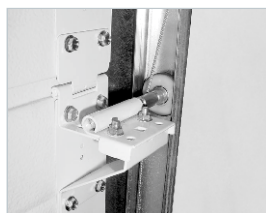

Charnières latérales avec  
support roulette  
(laquées blanches)

# OPTIONS

EN EXCLUSIVITÉ, POUR CEUX QUI  
AIMENT PERSONNALISER LEUR PORTE.



Panneau Lisse

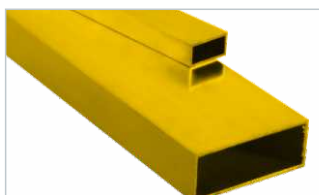

Tube aluminium laqué



Peinture acrylique gamme Ral



Joint sur le linteau



Système roulettes duplex



Serrures: 1, 2 et 5 points



Peinture de l'encadrement



Finition des rails en blanc



Déverrouillage extérieur



Hublots PVC et Inox



Support Roulette Bas et  
Parachute de Sécurité





# OPTIONS

## Hublots ALUMINOX



**LOSANGE**  
396x396 mm



**ROND**  
Ø280 mm



**CARRÉ**  
280x280 mm



**RECTANGLE**  
610x200 mm



**RECTANGLE**  
534x344 mm

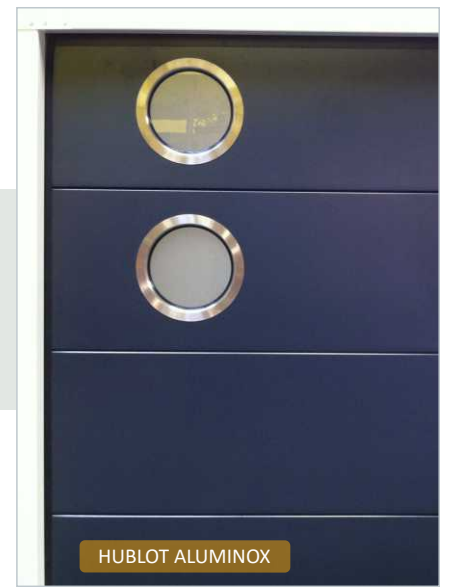

## Decors ALUMINOX

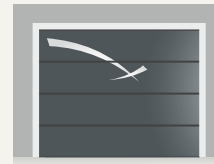

## MOTORISATION **SOMMER**



## MOTORISATION **somfy**



io-homecontrol repose sur une technologie avancée, sécurisée et sans-fil, facile à installer. Les produits io-homecontrol communiquent entre eux pour offrir plus de confort, de sécurité et d'économies d'énergie.

[www.io-homecontrol.com](http://www.io-homecontrol.com)



# LEVANT et ZEPHIR

PORTE SECTIONNELLE INDUSTRIELLE

PETITE OU GRANDE,  
HAUTE, ETROITE OU TRANSPARENT,  
ELLE S'ADAPTE A TOUT TYPE  
D'INDUSTRIE.

## PRATIQUE / TRANSPARENTE



Levant est constituée de panneaux nervurés sandwich double paroi de 40 mm, injectés de mousse polyuréthane sans CFC avec un coefficient d'isolation thermique:  $K=1,4 \text{ W/m}^2\text{k}$ , permettant d'obtenir robustesse et rigidité ainsi qu'une meilleure résistance aux agents atmosphériques. Les joints périphériques et embouts laqués, permettent de réduire les coûts énergétiques. La tôle des panneaux est en acier de 0,5 mm d'épaisseur avec système anti-pince doigts.





SUR  
MESURE



EASY  
INSTALLATION



RAL HORS  
STANDARD  
AU CHOIX



ISOLATION  
THERMIQUE



SÉCURITÉ



MOTORISATION  
HOMOLOGUÉE



DELAIS ET  
LIVRAISON



OPTIONS ET  
DETAILS TECHNIQUES  
VOIR PAGES 20 - 21

## FINITION

La finition extérieure du modèle Levant est de type woodgrain nervurée, lisse mono-nervurée, lisse sans rainure et woodgrain sans rainure, disponible en couleur standard, ou en option dans n'importe quelle autre couleur Ral.

## RAILS / QUINCAILLERIE

Les rails et supports sont fabriqués en acier galvanisé, pour une meilleure durabilité.

L'ensemble de la quincaillerie intérieure est galvanisé.

Les encombrements pour l'installation de la porte devront posséder une dimension minimum pour les écoinçons de 120 mm, et pour le linteau de 420 mm. (voir détails)

## RESSORTS

Pour une parfaite compensation de la porte, l'équilibrage est fait avec des ressorts de torsion, fabriqués en acier galvanisé, avec une espérance de vie de 25.000 cycles environ. De ce fait, la manœuvre de nos portes est réalisée avec un minimum d'efforts.

## CERTIFICATION

Toutes les portes Easyporte sont homologuées et certifiées, donc livrées avec toutes les sécurités requises.



## FINITION EXTERIEURE & COULEURS

### WOODGRAIN NERVURÉE [PA1]



### LISSE MONO NERVURÉE [PA2]

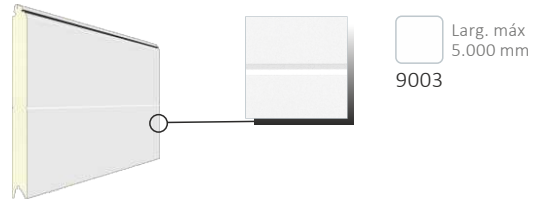

### LISSE SANS RAINURE [PA3]

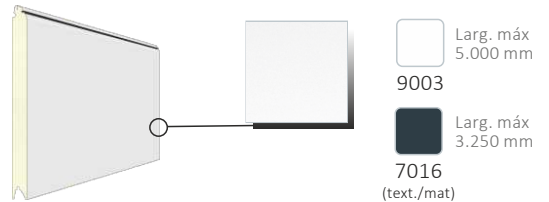

### WOODGRAIN SANS RAINURE [PA4]

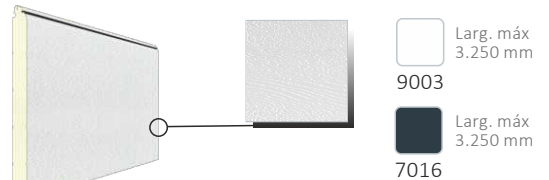

### ALUMINIUM

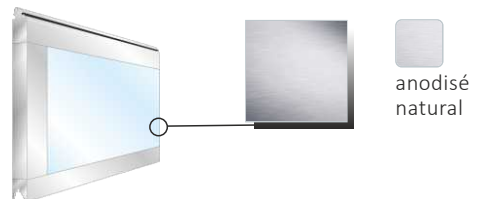

## Type de Linteaux

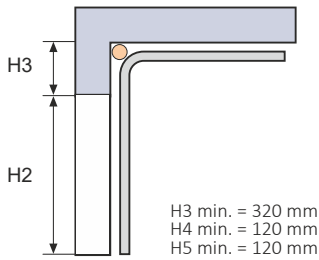

**RÉDUIT**  
**IND-RL**

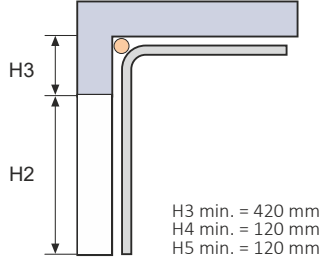

**NORMAL**  
**IND-NL**

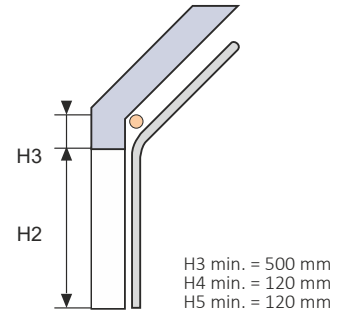

**INCLINÉ**  
**IND-IL**

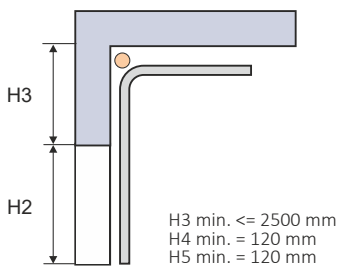

**HAUT**  
**IND-HL1**

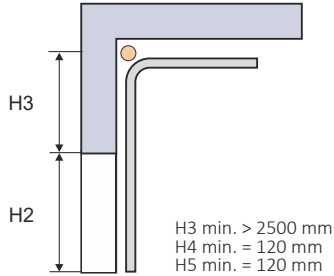

**HAUT**  
**IND-HL2**

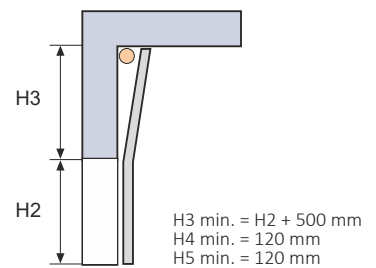

**VERTICAL**  
**IND-VL**



Vue d'ensemble de l'intérieur de la porte



Ligne d'arbre industrielle prémontée



Details de la sécurité ressort



Union d'axe



Sécurité câble



Treuil à chaîne (en option)

Angle multiperforé



# PORTE INDUSTRIELLE

MOTORISATION



# PORTE PIÉTONNE

Une solution élégante et adaptée à tout contexte architectural.

Les portes piétonnes allient la facilité de montage et la simplicité d'utilisation.

La qualité supérieure des matériaux, la possibilité d'exploiter au mieux l'espace et confort.



## RENFORCÉE avec SEUIL REDUIT

- PASSAGE MAX. (840x2140) mm
- POUR PORTES JUSQU'À 4 MTS (CONSEILLÉ)
- FERME PORTE INCLUS
- ACCESSIBILITÉ AMÉLIORÉE
- 5 POINTS DE VERROUILLAGE AVEC CLÉ (EN OPTION)
- CONTACT DE SÉCURITÉ FILAIRE OBLIGATOIRE
- CONTACT DE SÉCURITÉ PONT RADIO (EN OPTION)
- BARRE ANTI-PANIQUE, AVEC SERRURE 1 POINT (EN OPTION)



## Portillon pour porte coulissante laterale

- PASSAGE MAX. (600x3000) mm
- PORTILLON CÔTÉ FERMETURE
- SERRURE 1 (PORTE MANUEL)
- SERRURE 3 POINTS (OPTION, PORTE MANUEL)
- PORTILLON MÉCANIQUE AVEC SERRURE 3 POINTS (OPTION, PORTE MOTORISÉ)



# LATÉRALE / ADJACENTE

en aluminium et panneau sandwich 40mm



Adaptée pour un usage

**RESIDENTIEL et INDUSTRIEL**

**DIMENSIONS MAXI**  
(passage)

- 1.000 mm LARGEUR
- 2.200 mm HAUTEUR



## LAQUAGE DE L'ALUMINIUM

à la même couleur de votre porte sectionnelle



**BARRE ANTI-PANIQUE et FERME-PORTE**  
en option

## DETAILS



option

FERME-PORTE



standard

SERRURE et POIGNÉE

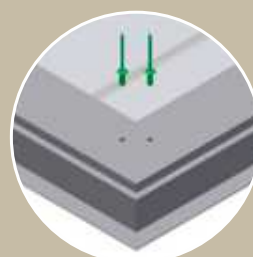

FIXATION

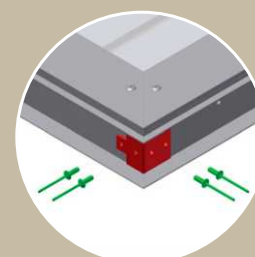

RENFORCEMENT

### CADRE ET ASSEMBLAGE DU PANNEAU

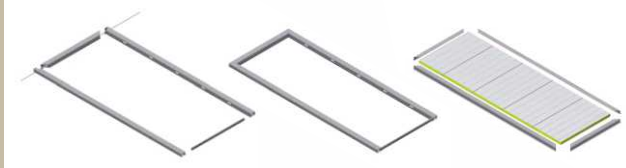

### SENS D'OUVERTURE

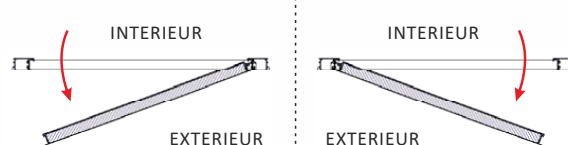

ALIZÉ SIROCCO MISTRAL TRAMONTANE LEVANT ZEPHIR ARTIK REDSEA MEDITERRANÉE PACIFIK

# PORTES SECTIONNELLES RESIDENTIELLE . INDUSTRIELLE . LATÉRALE

**EASY PORTE**  
INNOVATION • TECHNOLOGY

[www.easyporte.ferplay.net](http://www.easyporte.ferplay.net)

revendeur autorisé

